

MotionProtect Fibra

Detector de movimiento IR cableado para interiores



Este dispositivo es compatible solo con hubs que admiten el protocolo Fibra. Más información a través del código QR o el enlace:

<https://ajax.systems/support/devices/motionprotect-fibra/>



2
GRADE
EN 50131

PD 6662
2017

INCERT

SSF



MotionProtect Fibra es el dispositivo de la nueva línea de productos cableados Fibra. Dichos dispositivos solo pueden ser comprados, instalados y administrados por socios acreditados de Ajax Systems.

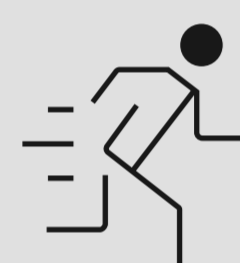

Distancia de detección de hasta 12 m

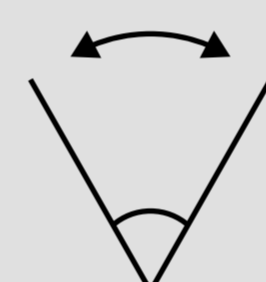

Ángulos de visión horizontal de 88° 30' y vertical de 80°



Algoritmo de software SmartDetect para evitar falsas alarmas

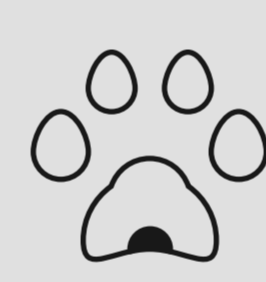

Inmunidad a mascotas de hasta 20 kg y con una altura inferior a 50 cm

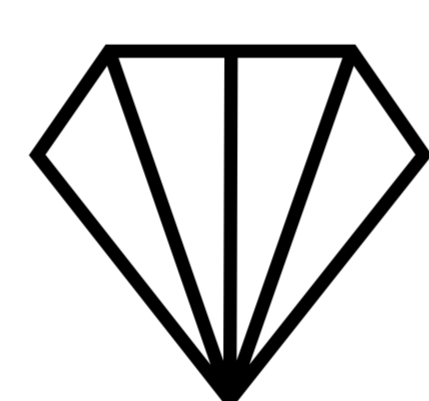
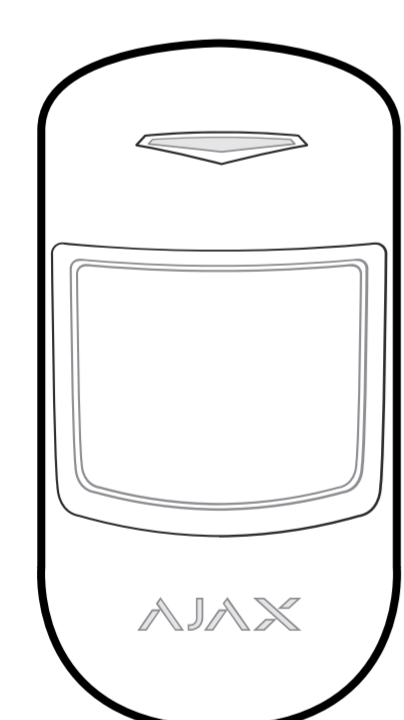

Fibra

tecnología de comunicación

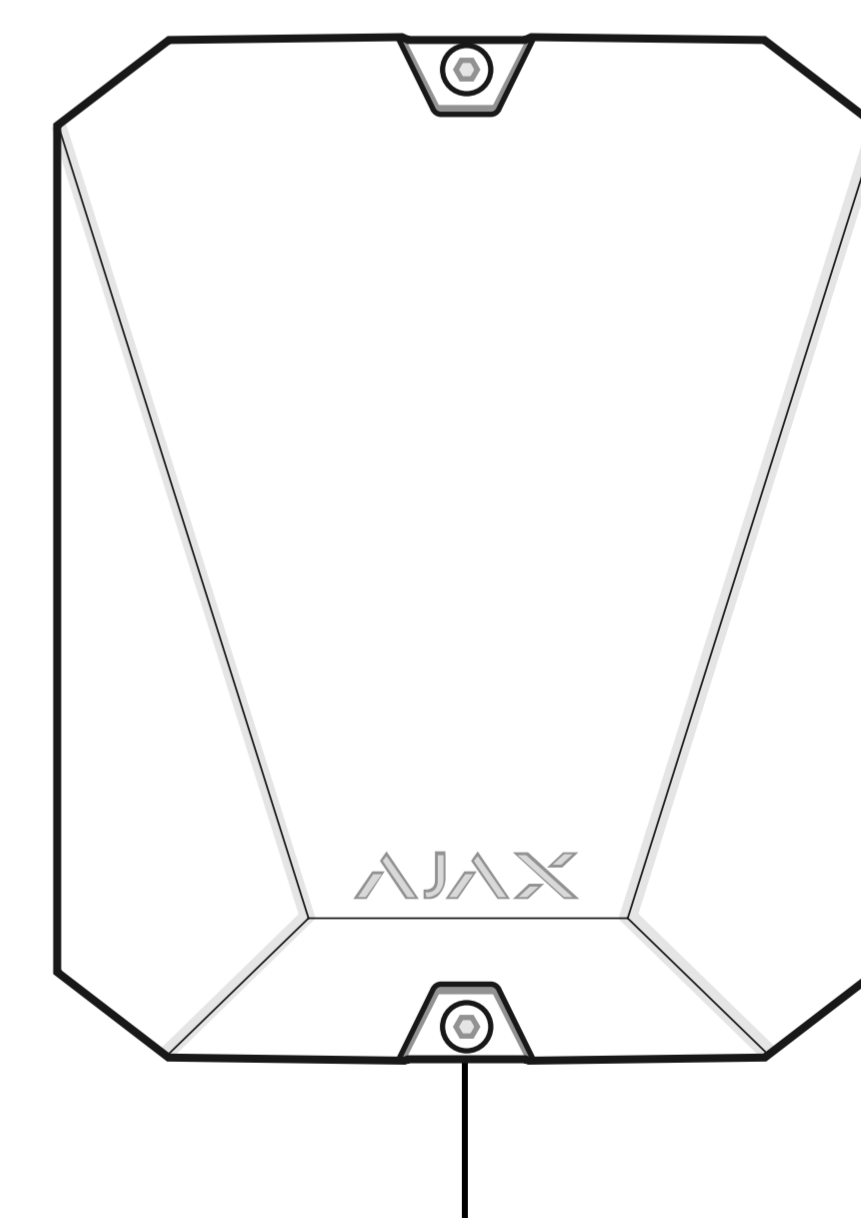

Fibra es un **protocolo de cableado bidireccional** que garantiza una comunicación rápida y segura entre hubs y dispositivos. Basado en un **método de conexión de bus**, Fibra ofrece alarmas instantáneas con muchos datos: las centrales receptoras de alarmas y los usuarios saben qué dispositivo se activó, cuándo y dónde sucedió.

Fibra cuenta con **cifrado** y **autenticación** para evitar falsificaciones, y sondeos para mostrar el estado del dispositivo en tiempo real. Con capacidad de **hasta 2000 m** de conectividad por cable, Fibra está listo para proteger cualquier instalación y ofrecer **la mejor experiencia de usuario**, tanto para los usuarios finales como para los instaladores.

Ángulos de cobertura del sensor PIR

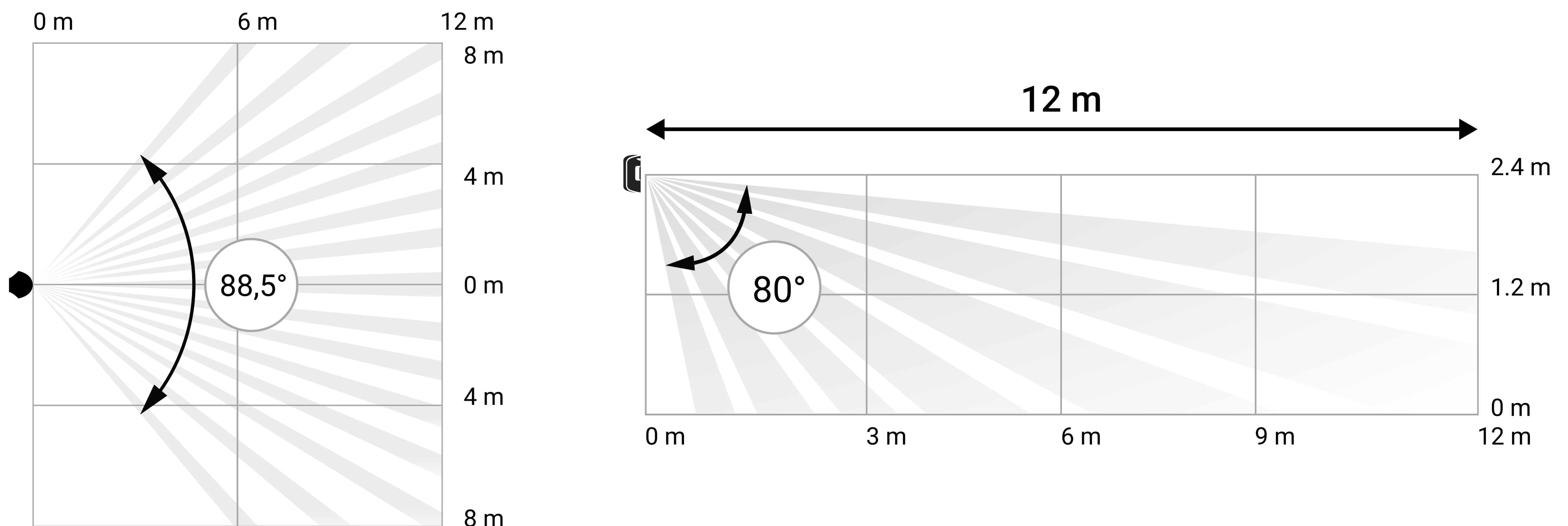

Características del sistema

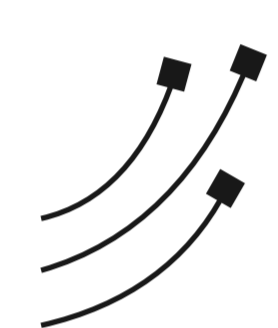

Conexión a un hub a través de método de bus

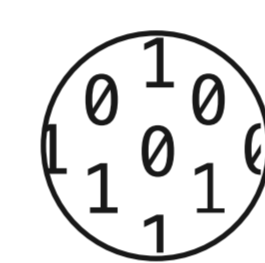

Hasta 2000 m de comunicación bidireccional cifrada

12-300
sec

Intervalo de sondeo ajustable

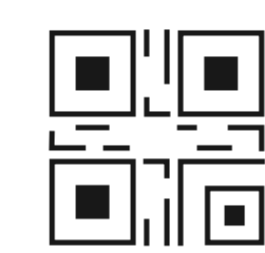

Añadir al sistema de seguridad a través de código QR o exploración de buses



Configuración remota a través de una app de smartphone o de escritorio

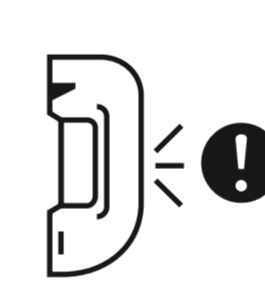

Notificación de alarma antisabotaje

Especificaciones técnicas

Cumplimiento de normas	EN 50131 (Grade 2) PD 6662:2017 INCERT SSF	Compatibilidad	Hubs Hub Hybrid (2G) Hub Hybrid (4G) Repetidores no
Comunicación con el panel de control	 Tecnología de comunicación Fibra	Detección de movimiento	Sensor Sensor infrarrojo pasivo Distancia de detección de movimiento hasta 12 m

<p>Comunicación con el panel de control</p>	<p>Alcance de comunicación hasta 2000 m con cable U/UTP cat.5, 4×2×0,51</p> <p>Intervalo de sondeo 12–300 s</p> <p>Ajustada por un PRO o por un usuario con derechos de administrador en la app Ajax</p> <p>Protección contra falsificaciones Autenticación de dispositivos</p>	<p>Detección de movimiento</p>	<p>Ángulos de detección horizontal: 88° 30' vertical: 80°</p> <p>Sensibilidad 3 niveles Ajustada por PRO o por un usuario con derechos de administrador en la app Ajax por el administrador en la app</p> <p>Inmunidad a mascotas peso: hasta 20 kg altura: hasta 50 cm</p> <p>Algoritmo de software SmartDetect que filtra falsas alarmas</p>
<p>Alimentación</p>	<p>24 V$\overline{=}$, hasta 50 μA</p>	<p>Instalación</p>	<p>Rango de temperatura de funcionamiento de -10°C a +40°C</p> <p>Humedad de funcionamiento hasta 75%</p> <p>Clasificación de protección IP50</p>
<p>Carcasa</p>	<p>Color blanco, negro</p> <p>Dimensiones 110 × 67 × 62 mm</p> <p>Peso 76 g</p> <p>Alarma antisabotaje sí</p>	<p>Contenido</p>	<p>MotionProtect Fibra Panel de montaje SmartBracket Kit de instalación Guía rápida</p>